

User Manual

- Xplorer BQ70 wireless BT earphones -

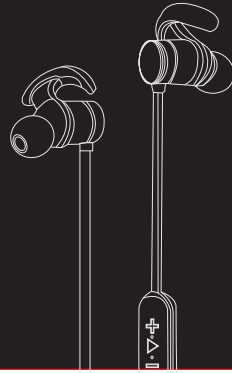
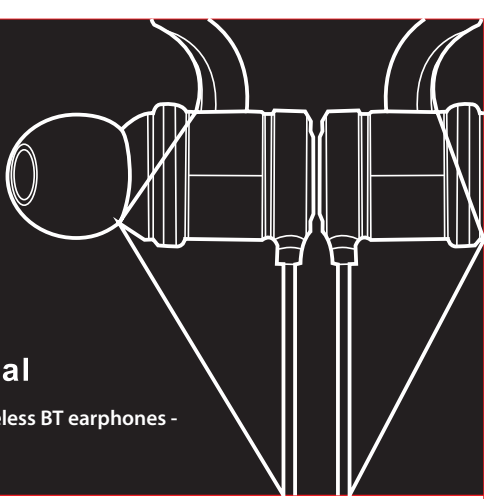

Package

1. Wireless Earphone	X1PCS
2. User manual	X1PCS
3. Micro USB cable	X1PCS
4. In-ear silicon earplugs L/M/S size	X6PCS
5. Silica Pinna L/M/S size	X6PCS
6. Cable length adjuster	X1PCS

Design Drawing

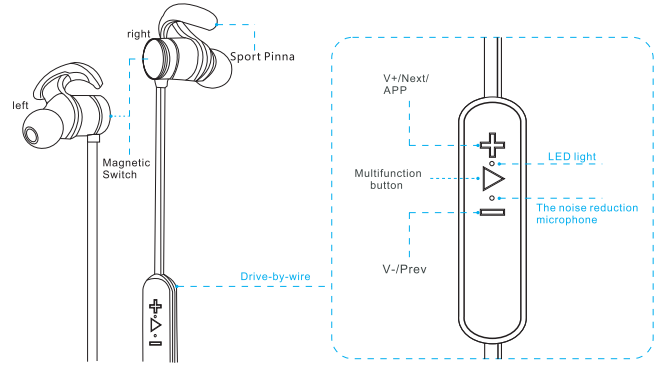

Wearing Drawing

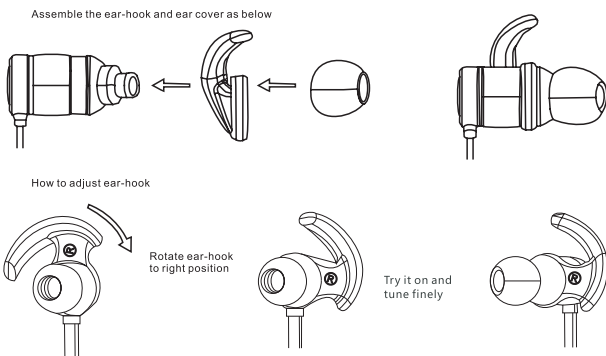

Specification

BT Version	BT4.1
FTP	HSP/HFP/A2DP/AVRCP
Battery	2*40mAh/3.7V
Charging time	About 2hrs
Connector	Micro USB
Calling time	About 4.5hrs
PLaying time	About 4 hrs
Standy-by time	About 160hrs
Net weight	13g
size	Φ11.6mm* 24.5mm, length 450mm

Operation Guide

Charging

This product has a built-in rechargeable lithium polymer battery. Please be sure that make it fully charged before usage.

1. Plug the USB port on the charger cable to the USB interface on computer or standard charger, and the Micro USB port on the charger cable to the charging socket on the earphone;
2. During charging, the indicator light turns on and remains red;
3. When the earphone is fully charged, the red indicator light turns blue;
4. Do not plug in or unplug the power while charging, otherwise the service life of the earphone will be affected.

Power On

Separate left and right earphones and the the blue indicator light slowly flashes twice, then the earphone is on with a "Power On" voice beep. If no phone is connected to it via bluetooth, it will power off automatically after 5 minutes.

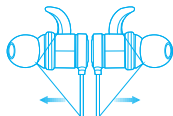

Power Off

Attach left and right earphones together and the the red indicator light flashes for 1 second, then the earphone is off with a "Power Off" voice beep.

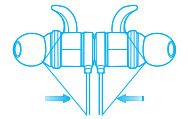

Pair

Separate left and right earphones and if the bluetooth is not automatically connected, then it will match automatically after 5 seconds. Red and blue LED lights flash alternately with a "Pairing" voice beep. (when pairing, please enter "0000") It can last for 3 minutes, so if there is no phone or other devices getting connected within 3 minutes, the earphone will automatically withdraw from the pairing mode.

Answer Call

If there is an incoming call when it is in standby mode or its music is playing, press MFB momentarily and the call is reachable. The music is paused at the same time. Yet it continues to play after the call ends.

Hang Up Call

During the call, pressing MFB momentarily can hang up the current call.

Reject Call

When a call is ringing, press MFB and hold for 1 seconds, then the call will be rejected.

Mute

During the call, press "-" or "+" for 2 seconds, the caller can be heard and the receiver cannot be heard. There is a voice beep every 10 seconds telling it is being in mute mode every 10 seconds.

Unmute

During the mute mode, press "-" or "+" for 2 seconds, the mute mode gets cancelled and the receiver can be heard.

Connect Two Phones Simultaneously

1. One phone is connecting to the earphone via bluetooth, disconnect to the earphone by operating on the phone;
2. Power off and then power on, enter into pairing mode.
3. Turn on bluetooth of the second phone, search new device and connect;
4. Connect earphone on the first phone, and if it is successful to connect two phones at the same time.

Call Transfer

When A phone is calling, there is a call coming on B phone, you can answer the phone on B phone just pressing MFB momentarily and the call on A phone will be holding. Press MFB twice and the calls on the two phones will be exchanged. If only press MFB momentarily, the current call will be cut off and the earphone connects to the call on the other phone.

Switch Language

Press Vol- and Vol+ for 1 second, then language is switched with a "Chinese voice (English voice)" voice beep.

Reconnect

When the earphone is disconnected from the phone, open bluetooth on the phone, android mobile phone will reconnect to the previous bluetooth device and iPhone will reconnect to it by clicking the bluetooth name. Turn off the earphone and it will reconnect the previous connected phones after it powers on

Music Play/Pause

When the music is playing, press MFB momentarily, then the music is paused. Press it again, the music continues to play.

Volume Up/Down

When the phone is during the call or its music is playing, press "+" or "-" key, the volume will be up or down accordingly. Adjusting volume to its maximum or minimum, there is a voice beep on the earphone.

Previous/Next Song

When the music is playing, press "-" key for 2 seconds, the music will play from the beginning or enter into the previous song; pressing "+" key for 2 seconds is for the next song.

Redial the Recent Number

When the earphone is in standby mode or its music is playing, press MFB twice and the recent number will be dialed through remote control of the earphone. At that time the music is paused.

Voice Dialing

After pairing and connecting, press MFB for 1 second and invoke voice dialing feature (siri function), Support iPhone instead of android mobile phone. Press MFB for 1 second again, that function will be closed

Switch Voice between the Phone and the Earphone

During the call, press MFB for 1 second and the voice will be transferred from the earphone to the phone; then press MFB for 1 second again, the voice is back to the earphone.

Priručnik za korisnike

- Xplorer BQ70 bežične slušalice -

Sadržaj paketa

1. Slušalice	1 kom
2. Priručnik za korisnike	1 kom
3. Micro USB kabel	1 kom
4. Silikonski čepići za uši (veličine L/M/S)	6 kom
5. Silikonski držači za uši (veličine L/M/S)	6 kom
6. Podešivač duljine kabela	1 kom

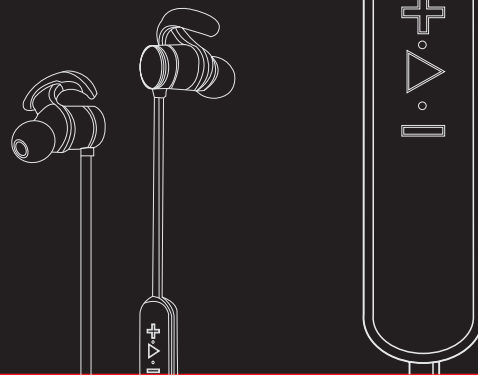

Shema proizvoda

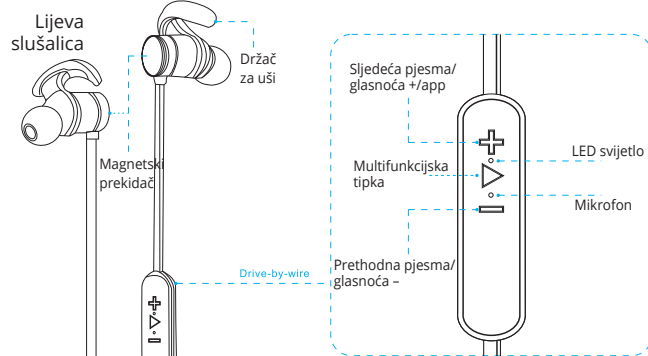

Shema uporabe

Spojite držač za uši i čepić za uši kao na slici

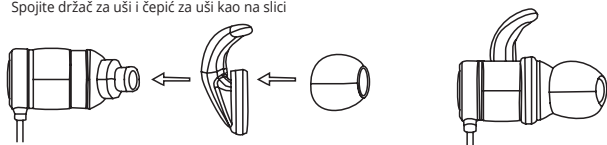

Rotirajte držač za uši u pravilni položaj

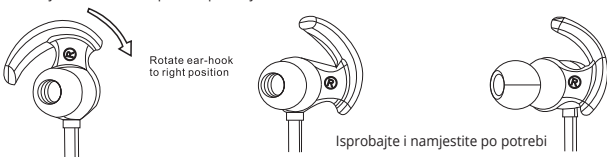

Specifikacije

BT verzija	BT4.1
FTP	HSP/HPFA2DP/AVRCP
Baterija	2*40mAh/3.7V
Vrijeme punjenja	oko 2h
Konektor	Mikro USB
Max trajanje poziva	oko 4.5h
Max trajanje reprodukcije	oko 4h
Max vrijeme u stand-by modu	oko 160h
Težina	13g
Veličina	Ø11.6mm*24.5mm, duljina 450mm

Funkcije

Punjenje

Ove slušalice imaju ugrađenu punjivu litij-polimer bateriju. Provjerite da je baterija dovoljno napunjena prije uporabe.

- Umetnite standardni USB priključak u računalo ili direktno u struju putem adaptera, a micro USB priključak umetnite u utor na slušalicama.
- Tijekom punjenja, svjetlo indikatora će biti crvene boje.
- Kada se punjenje završi, svjetlo indikatora će se biti plave boje.
- Nemojte korsitiiti slušalice kada se pune, jer će to utjecati na životni vijek baterije!

Uključivanje

Odvojite lijevu i desnu slušalicu, i svjetlo indikatora će bljesnuti 2 puta. Tada su slušalice uključene, što će biti potvrđeno zvučnim signalom. Ako se unutar 5 minuta slušalice ne spoje sa pametnim telefonom, automatski će se isključiti.

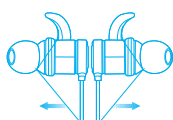

Isključivanje

Spojite dvije slušalice pomoću magneta i crveno svjetlo indikatora će bljesnuti nekoliko puta. Tada će se slušalice isključiti, što će biti potvrđeno zvučnim signalom.

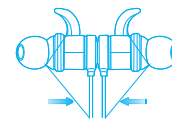

Uparivanje

Odvojite dvije slušalice i ako nisu već spojene, automatski će se spojiti nakon 5 sekundi. Crveno i plavo svjetlo indikatora će bljeskati i nakon zvučnog signala, slušalice su spojene sa uređajem. Za uparivanje koristite šifru 0000. Uparivanje može potrajati do 3 minute.

Javljanje na poziv

Ukoliko dobijete poziv dok su slušalice u stand-by modu, ili dok slušate glazbu, pritisnite multifunkcijsku tipku i tako ćete se javiti na poziv. U to vrijeme je glazba pauzirana, kad se poziv završi glazba će nastaviti svirati.

Prekidanje poziva

Tijekom poziva, pritisak na multifunkcijsku tipku će prekinuti poziv.

Odbijanje poziva

Kada imate dolazni poziv, pritisnite multifunkcijsku tipku i držite je 2 sekunde. Tada će poziv biti odbijen/prekinut.

Privremeno isključivanje mikrofona (Mute)

Za vrijeme poziva, pritisnite "+" ili "-" i držite 2 sekunde, da bi isključili mikrofona da vas sugovornik ne može čuti, ali vi njega možete. Svakih 10 sekundi čuti ćete zvučni signal koji vas podsjeća da je mikrofona isključena. Da bi ponovno uključili mikrofona opet pritisnite "+" ili "-" i držite 2 sekunde.

Nazovite posljednji broj

Kada su slušalice u stand-by modu ili kad reproduciraju glazbu, pritisnite multifunkcionalnu tipku dva puta i posljednji broj će biti pozvan automatski. U to vrijeme se glazba pauzira.

Glasovne komande

Kada su slušalice uključene i spojene sa uređajem, pritisnite multifunkcionalnu tipku na 1 sekundu da bi pokrenuli funkciju glasovnih komandi (Siri). Ova funkcija radi samo na iOS uređajima. Pritisnite multifunkcionalnu tipku opet na 1 sekundu da zaustavite glasovne komande.

Prebacivanje zvuka između slušalica i uređaja

Tijekom poziva, pritisnite multifunkcionalnu tipku na 1 sekundu i zvuk će biti prebačen sa slušalica na uređaj. Da bi prebacili zvuk natrag na slušalice, pritisnite opet tipku na 1 sekundu.

Povezivanje sa 2 uređaja istovremeno

- Ako su slušalice već spojene sa uređajem, prvo ih treba odspojiti sa bluetootha na uređaju.
- Zatim treba isključiti i ponovno uključiti slušalice, te početi uparivanje.
- Uključite bluetooth na drugom uređaju, pronađite slušalice i spojite se.
- Spojite slušalice sa prvim uređajem, i ako je uspjelo, biti će spojeni oba uređaja istovremeno.

Prebacivanje poziva

Kada uređaj A zove, poziv dolazi na uređaj B. Možete odgovoriti na poziv na uređaju B ako pritisnete multifunkcionalnu tipku, a poziv na uređaju A će biti u stanju čakanja. Pritisnite multifunkcionalnu tipku dva puta i pozivi će biti izmijenjeni među uređajima. Ako pritisnete multifunkcionalnu tipku, trenutni poziv će biti prekinut i slušalice će se povezati sa pozivom na drugom uređaju.

Promjena jezika

Pritisnite tipke "+" i "-" zajedno na 2 sekunde i jezik će se promijeniti na Kineski/Engleski. Dobiti ćete zvučnu potvrdu na odgovarajućem jeziku.

Ponovno povezivanje

Kada slušalice nisu spojene sa uređajem, otvorite bluetooth na uređaju. Android uređaji će se automatski spojiti na zadnju korištenu spravu, a iPhone će se povezati nakon klika na naziv uređaja. Isključite i ponovno uključite slušalice, i ponovno će se spojiti na zadnji uređaj.

Glazba Play/Pause

Kada se glazba reproducira, pritisnite multifunkcionalnu tipku da bi pauzirali pjesmu. Kada pritisnete opet, pjesma će nastaviti.

Glasnoća +/-

Kada se reproducira glazba ili za vrijeme poziva, pritisnite tipke "+" ili "-" da bi povećali/manjili glasnoću. Kada dođe da maksimalne ili minimalne moguće glasnoće, biti ćete obaviješteni zvučnim signalom.

Sljedeća/prethodna pjesma

Kada se glazba reproducira, pritisnite "-" tipku 2 sekunde da bi pjesma krenula ispočetka, ili da bi pokrenuli prethodnu pjesmu. Pritiskom na tipku "+" na 2 sekunde ćete preskočiti na sljedeću pjesmu.

Korisničko uputstvo

- Xplorer BQ70 bežične BT slušalice -

Sadržaj paketa

1. Slušalice	1 kom
2. Korisničko uputstvo	1 kom
3. Micro USB kabl	1 kom
4. Silikonski čepići za uši (veličine L/M/S)	6 kom
5. Silikonski držači za uši (veličine L/M/S)	6 kom
6. Podešivač dužine kabla	1 kom

Shema proizvoda

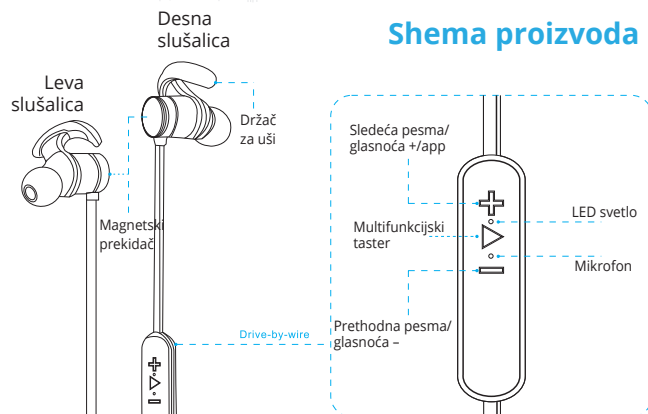

Shema upotrebe

Spojite držač za uši i čepić za uši kao na slici

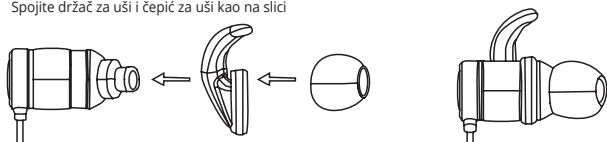

Rotirajte držač za uši u pravilni položaj

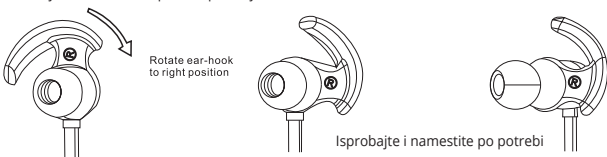

Specifikacije

BT verzija	BT4.1
FTP	HSP/HPFA2DP/AVRCP
Baterija	2*40mAh/3.7V
Vreme punjenja	oko 2h
Konektor	Mikro USB
Max trajanje poziva	oko 4.5h
Max trajanje reprodukcije	oko 4h
Max vreme u stand-by modu	oko 160h
Težina	13g
Veličina	Ø11.6mm*24.5mm, dužina 450mm

Funkcije

Punjenje

Ove slušalice imaju ugrađenu punjivu litij-polimer bateriju. Proverite da je baterija dovoljno napunjena pre upotrebe.

- Umetnite standardni USB priključak u računar ili direktno u struju putem adaptera, a micro USB proključak uključite u ulaz na slušalicama.
- Tokom punjenja, svetlo indikatora će biti crvene boje.
- Kada se punjenje završi, svetlo indikatora će biti plave boje.
- Nemojte koristiti slušalice kada se pune, jer će to uticati na životni vek baterije!

Uključivanje

Odvojite levu i desnu slušalicu, i svetlo indikatora će bljesnuti 2 puta. Tada su slušalice uključene, što će biti potvrđeno zvučnim signalom. Ako se unutar 5 minuta slušalice ne spoje sa pametnim telefonom, automatski će se isključiti.

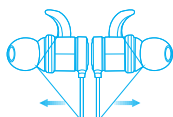

Isključivanje

Spojite dve slušalice pomoću magneta i crveno svetlo indikatora će bljesnuti nekoliko puta. Tada će se slušalice isključiti, što će biti potvrđeno zvučnim signalom.

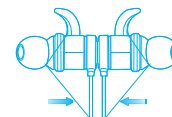

Uparivanje

Odvojite dve slušalice i ako nisu već spojene, automatski će se spojiti nakon 5 sekundi. Crveno i plavo svetlo indikatora će bljeskati i nakon zvučnog signala, slušalice su spojene sa uređajem. Za uparivanje koristite šifru 0000. Uparivanje može potrajati do 3 minute.

Javljanje na poziv

Ukoliko dobijete poziv dok su slušalice u stand-by modu, ili dok slušate muziku, pritisnite multifunkcijski taster i tako ćete se javiti na poziv. U to vreme je muzika pauzirana, kad se poziv završi muzika će nastaviti svirati.

Povezivanje sa 2 uređaja istovremeno

- Ako su slušalice već spojene sa uređajem, prvo ih treba odvojiti sa bluetootha na uređaju.
- Zatim treba isključiti i ponovno uključiti slušalice i početi uparivanje.
- Uključite bluetooth na drugom uređaju, pronađite slušalice i spojite se.
- Spojite slušalice sa prvim uređajem, i ako je uspelo, biće spojeni oba uređaja istovremeno.

Prebacivanje poziva

Kada uređaj A zove, poziv dolazi na uređaj B. Možete odgovoriti na poziv na uređaju B ako pritisnete multifunkcionalni taster, a poziv na uređaju A će biti u stanju čekanja. Pritisnite multifunkcionalni taster dva puta i pozivi će biti izmenjeni među uređajima. Ako pritisnete multifunkcionalni taster, trenutni poziv će biti prekinut i slušalice će se povezati sa pozivom na drugom uređaju.

Promjena jezika

Pritisnite taster "+" i "-" zajedno na 2 sekunde i jezik će se promeniti na Kineski/Engleski. Dobićete zvučnu potvrdu na odgovarajućem jeziku.

Ponovno povezivanje

Kada slušalice nisu spojene sa uređajem, otvorite bluetooth na uređaju. Android uređaji će se automatski spojiti na zadnju korišćenu spravu, a iPhone će se povezati nakon klika na naziv uređaja. Isključite i ponovno uključite slušalice, i ponovno će se spojiti na zadnji uređaj.

Glazba Play/Pause

Kada se muzika reproducira, pritisnite multifunkcionalni taster da bi pauzirali pesmu. Kada pritisnete opet, pesma će nastaviti.

Glasnoća +/-

Kada se reproducira muzika ili za vreme poziva, pritisnite taster "+" ili "-" da bi povećali/smanjili glasnoću. Kada dođe da maksimalne ili minimalne moguće glasnoće, biti ćete obavešteni zvučnim signalom.

Sljedeća/prethodna pjesma

Kada se muzika reproducira, pritisnite taster "-" 2 sekunde da bi pesma krenula ispočetka, ili da bi pokrenuli prethodnu pesmu. Pritiskom na taster "+" na 2 sekunde ćete preskočiti na sledeću pesmu.

Prekidanje poziva

Tokom poziva, pritisak na multifunkcijski taster će prekinuti poziv.

Odbijanje poziva

Kada imate dolazni poziv, pritisnite multifunkcijski taster i držite je 2 sekunde. Tada će poziv biti odbijen/prekinut.

Privremeno isključivanje mikrofona (Mute)

Za vreme poziva, pritisnite "+" ili "-" i držite 2 sekunde, da bi isključili mikrofona da vas sugovornik ne može čuti, ali vi njega možete. Svakih 10 sekundi ćete čuti zvučni signal koji vas podseća da je mikrofona isključen. Da bi ponovno uključili mikrofona opet pritisnite "+" ili "-" i držite 2 sekunde.

Nazovite poslednji broj

Kada su slušalice u stand-by modu ili kad reproduciranje muzike, pritisnite multifunkcionalni taster dva puta i poslednji broj će biti pozvan automatski. U to vreme se muzika pauzira.

Glasovne komande

Kada su slušalice uključene i spojene sa uređajem, pritisnite multifunkcionalni taster na 1 sekundu da bi pokrenuli funkciju glasovnih komandi (Siri). Ova funkcija radi samo na iOS uređajima. Pritisnite multifunkcionalni taster opet na 1 sekundu da zaustavite glasovne komande.

Prebacivanje zvuka između slušalica i uređaja

Tokom poziva, pritisnite multifunkcionalni taster na 1 sekundu i zvuk će biti prebačen sa slušalica na uređaj. Da bi prebacili zvuk natrag na slušalice, pritisnite opet taster na 1 sekundu.

Uporabniška navodila

- Xplorer BQ70 brezžične BT slušalke -

Vsebina paketa

1. Slušalke	1 kos
2. Uporabniška navodila	1 kos
3. Micro USB kabel	1 kos
4. Silikonski čepi za ušesa (velikosti L/M/S)	6 kos
5. Silikonski nastavek za ušesa (L/M/S)	6 kos
6. Nastavljalec dolžine kabla	1 kos

Shema izdelka

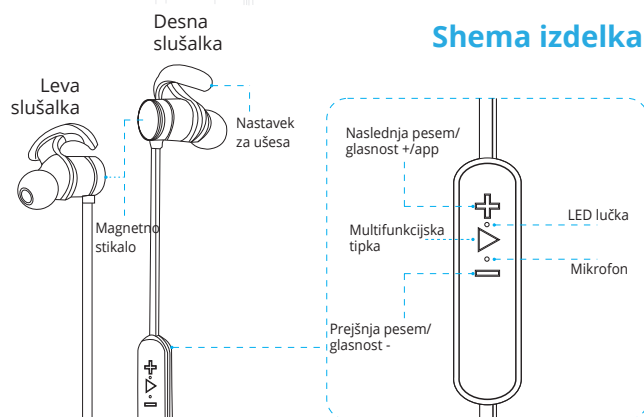

Shema uporabe

Priključite nastavek za ušesa in čep za ušesa, kot kaže slika

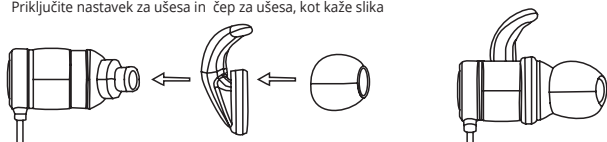

Zavrtite nastavek za ušesa v pravi položaj

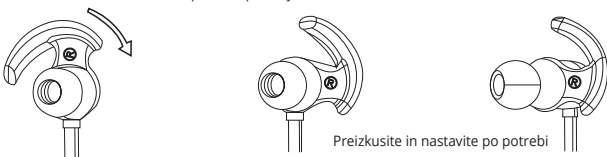

Specifikacija

BT verzija	BT4.1
FTP	HSP/HPFA2DP/AVRCP
Baterija	2*40mAh/3.7V
Čas polnjenja	približno 2h
Priključek	Mikro USB
Max trajanje klica	približno 4.5h
Max trajanje predvajanja	približno 4h
Max čas v stand-by načinu	približno 160h
Teža	13g
Velikost	Ø11.6mm*24.5mm, dužina 450mm

Funkcije

Polnjenje

Te slušalke imajo vgrajeno in polnjivo litij-polimer baterijo. Pred uporabo preverite, če je baterija dovolj napolnjena.

1. V računalnik ali neposredno preko usmernika v omrežno vtičnico, priključite standardni USB priključek. Micro USB priključek vstavite v utor na slušalkah.
2. Ob polnjenju bo svetila rdeča lučka.
3. Ko se polnjenje zaključi se prižge modra lučka.
4. Ko se slušalke polnijo, jih ne uporabljajte, saj to negativno vpliva na življenjsko dobo baterije.

Vključitev

Razklopite levo in desno slušalko, lučka bo dva krat utripnila. Takrat so slušalke vključene, kar bo potrjeno tudi z zvočnim signalom. Če slušalke ne bodo spojene s pametnim telefonom v roku petih minut, se bodo samodejno izklopile.

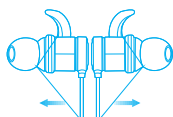

Izključitev

S pomočjo magneta staknite obe slušalki, rdeča lučka bo nekajkrat utripnila in slušalke se bodo izklopile, kar bo potrjeno tudi z zvočnim signalom.

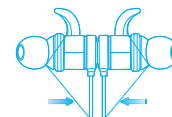

Povezava z napravo

Razklopite slušalki in če niso povezane, se bodo samodejno povezale z napravo v roku petih sekund. Rdeča in modra lučka bosta utripali in po zvočnem signalu bodo slušalke povezane z napravo. Za paritev uporabite šifro 0000. Paritev lahko traja do 3 minute.

Oglašanje na klic

V kolikor prejmete klic, ko so slušalke v stand-by načinu ali ko poslušate glasbo, pritisnite multifunkcijsko tipko in se oglasite na klic. V tem času bo glasba zaustavljena, ko klic zaključite, se bo predvajanje glasbe nadaljevalo.

Prekinitev klica

S pritiskom na multifunkcijsko tipko, se klic prekine.

Zavrtnjen klic

Če želite dohodni klic zavrtniti, držite multifunkcijsko tipko pritisnjeno dve sekundi. Klic bo zavrtnjen/prekinjen.

Začasna izključitev mikrofona (Mute)

V času klica pritisnite "+" ali "-" in zadržite 2 sekundi. S tem boste izključili sogovornika, ki vas ne bo slišal, vi pa ga lahko. Svaki 10 sekunda boste zaslišali zvočni signal, ki vas bo opozoril na izključen mikrofon. Za ponovni vklop mikrofona pritisnite "+" ali "-" in zadržite 2 sekundi.

Kličite zadnje številke

Ko so slušalke v stand-by načinu ali ko predvajajo glasbo, pritisnite multifunkcijsko tipko dva krat in zadnja številka bo samodejno poklicana. V tem času bo glasba na čakanju.

Glasovno upravljanje

Ko so slušalke vključene in povezane z napravo, pritisnite multifunkcijsko tipko za 1 sekundo, s tem boste aktivirali funkcijo glasovnega upravljanja (Siri). Ta funkcija deluje samo na iOS napravah. Za prekinitev glasovnega upravljanja zopet pritisnite multifunkcijsko tipko za 1 sekundo.

Preusmeritev zvoka med slušalkam in napravo

Ob klicu pritisnite multifunkcijsko tipko za 1 sekundo in zvok bo preusmerjen iz slušalk na napravo. Za preusmeritev nazaj, ponovno pritisnite multifunkcijsko tipko za 1 sekundo.

Povezovanje z dvema napravama hkrati

1. Če so slušalke z bluetooth že spojene z napravo, jih je potrebno najprej razvezati.
2. Potem je potrebno izključiti in ponovno vključiti slušalke ter začeti uparitev.
3. Uključite bluetooth na drugi napravi, poiščite slušalke i njih povežite.
4. Povežite slušalke še s prvo napravo in če je uspelo, bosta spojeni obe napravi hkrati.

Preusmiritev klica

Ko naprava A kliče, prejme klic tudi naprava B. Če pritisnete multifunkcijsko tipko lahko odgovorite na napravi B, v tem času pa bo klic na napravi A na čakanju. Pritisnite multifunkcijsko tipko dva krat in klica se bosta izmenjala med napravama. Če pritisnete multifunkcijsko tipko, bo trenutni klic prekinjen in slušalke se bodo povezale s klicem na drugi napravi.

Sprememba jezika

Pritisnite tipki "+" in "-" hkrati za 2 sekundi in spremenil se bo jezik Kitajski/Angleški. Prejeli boste tudi zvočni signal v ustreznem jeziku.

Ponovno povezovanje

Ko slušalke niso povezane z napravo, odprite bluetooth na napravi. Android naprave se bodo samodejno povezale na zadnjo uporabljeno napravo, med tem, ko se bo iPhone povezal po kliku na ime naprave. Izključite in ponovno vključite slušalke in znova se bodo povezale z zadnjo napravo.

Glasba Play/Pause

Ob predvajanju glasbe pritisnite multifunkcijsko tipko, glasba bo na čakanju. Ob ponovnem pritisku se bo glasba redvajala naprej.

Glasnost +/-

Ob predvajanju glasbe ali ob klicu, pritisnite tipki "+" ali "-" da zvišate/znižate jakost zvoka. Ko pride do najvišje ali najnižje možne jakosti zvoka boste obveščeni z zvočnim signalom.

Naslednja/prejšnja pesem

Ob predvajanju glasbe pritisnite tipko "-" za 2 sekundi, pesem se bo zavrtela od začetka ali predvajala prejšnja pesem. S pritiskom tipke "+" za 2 sekundi boste preskočili naslednjo pesem.

Manual de utilizare

- Xplorer BQ70 Casti wireless -

Pachetul contine

- | | |
|--------------------------------------|--------|
| 1. Casti wireless | 1 buc. |
| 2. Manual de utilizare | 1 buc. |
| 3. Cablu micro USB | 1 buc. |
| 4. Mansoane silicon masurile S/M/L | 6 buc. |
| 5. Silica Pinna masurile S/M/L | 6 buc. |
| 6. Adjustor pentru lungimea cablului | 1 buc. |

Schema produsului

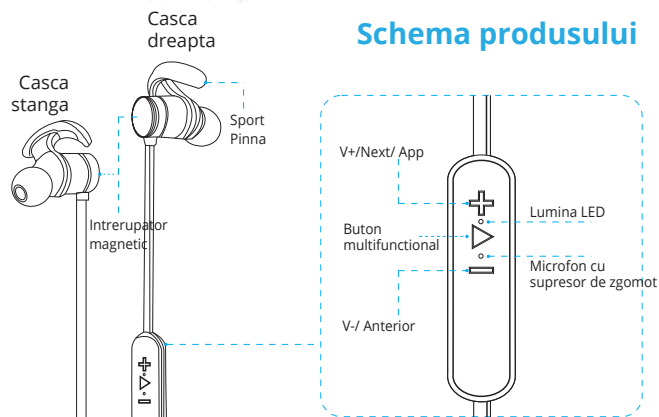

Schema de asamblare a castilor

Asamblati produsele conform schemei de mai jos

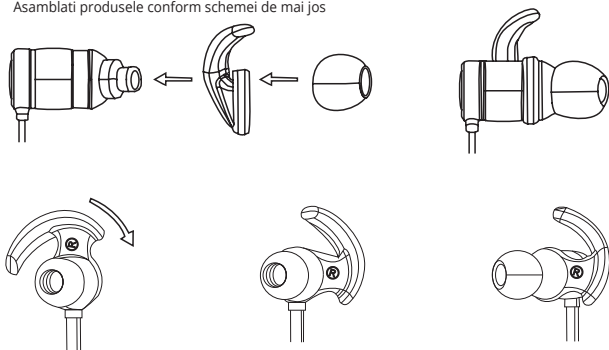

Specificatii

Versiunea BT	BT4.1
FTP	HSP/HPFA2DP/AVRCP
Baterie	2*40mAh/3.7V
Timp de incarcare	aprox. 2 ore
Conector	Mikro USB
Durata convorbire	aprox. 4.5 ore
Durata redare muzica	aprox. 4 ore
Durata in asteptare	aprox. 160 ore
Grutatea neta	13g
Marimi	Ø11.6mm*24.5mm, duşina 450mm

Instructiuni de exploatare

Incarcarea

Acest produs dispune de o baterie tip acumulator litiu-polimer, asigurati-va a bateria este pe deplin incarcata inainte de utilizare.

1. Faceti legatura intre portul usb a computerului si castile dumneavoastra, folosind cablul micro usb ce a venit in pachetul castilor.
2. Pe durata incarcarii se va aprinde un led rosu si va ramane aprins pe toata durata alimentarii.
3. Dupa incarcarea deplina, culoarea ledului va trece de la rosu la albastru.
4. Nu conectati/deconectati castile pe perioada alimentarii, altfel ii reduceti durata de exploatare.

Pornirea

Separati casca dreapta de cea stanga pana ledul de culoare albastra a emite semnal luminos dublu-intermitent, va fi insotit de semnal audio "power on". Daca nu s-a efectuat cuplarea cu telefonul mobil prin Bluetooth, castile se vor inchide automat.

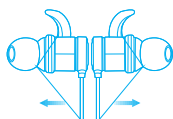

Oprirea

Aduceti impreuna castile iar ledul rosu va clipi scurt, o secunda, insotit de semnalul audio "power off".

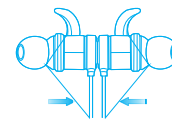

Cuplarea

Separati casca stanga de cea dreapta iar daca nu se realizeaza automat cuplarea se va cupla automat dupa 5 secunde. La efectuarea cuplarii, ledurile vor emite, alternantia, lumina rosie si albastra, insotita de un semnal audio "Pairing" (la cuplare formati 0000) poate dura aprox 3 minute. Daca dupa un interval de 3 minute nu se realizeaza cuplarea cu un telefon, acestea se vor opri automat.

Preluarea apelului

Daca pe durata cat castile se afla in stand-by survine un apel sau se asculta muzica, apasati MFB scurt pentru preluarea apelului si nitreruperea muzicii. Dupa terminarea conversatiei, muzica se va relua.

Incheierea apelului

In timpul conversatiei apasati scurt butonul MFB pentru a incheia apelul.

Respingerea apelului

Cand primiti un apel, apasati pentru o secunda tasta MFB pentru respingerea apelului.

Intrerupere/Reactivare microfon "MUTE"

In timpul conversatiei apasati + sau - timp de doua secunde pentru activarea functiei, la fiecare 10 secunde veti fi avertizat sonor ca functia "MUTE" este active.

Prin apasarea + sau - timp de doua secunde se realizeaza reactivarea functiei.

Reapelarea ultimului numar apelat

Cand castile sunt in asteptare sau ruleaza muzica apasati de doua ori tasta MFB iar cel mai recent numar apelat va fi reapelat. Pe toata durata muzica va fi intrerupta.

Apelare vocala

Dupa cuplarea castilor cu telefonul, apasati tasta MFB si actionati comanda vocala ex. Siri/ iOS, pentru dezactivarea apasati tasta MFB pentru o secunda.

Comutarea de la casti catre telefon

In timpul convorbirii apasati tasta MFB pentru o secunda iar conversatia de la casti catre telefon iar pentru retransfer, apasati din nou tasta MFB pentru o secunda.

Conectarea a doua telefoane simultan

1. Telefonul conectat prin Bluetooth la casti se va dezactiva functia Bluetooth
2. Porniti si reporniti pentru a reentra in functia de cuplare.
3. Activati functia Bluetooth pe cel de al doilea telefon cautati dispozitivul si conectati-va.
4. Conectati castile la primul telefon si astfel veti avea ambele telefoane conectate.

Transferul unui apel

Cand telefonul A primeste un apel, puteti raspunde cu telefonul B prin apasarea tastei MFB iar apelul de pe telefonul A va intra in asteptare. Apasarea dubla, scurta a butonului MFB va efectua schimbarea apelurilor intre cele doua telefoane.

Pentru schimbarea limbajului de afisare

Apasati Vol- sau Vol+ pentru o secunda si limbajul va trece de la chineza in engleza.

Reconectarea

Cand castile sunt deconectate, pentru a se efectua reconectarea (Android) deschideti conexiunile Bluetooth si se va conecta la ultimul dispozitiv conectat sau selectati dispozitivul Bluetooth din lista aferenta (iOS).

Redarea/ oprirea muzicii

Cand muzica ruleaza, apasati scurt tasta MFB si muzica se va opri iar pentru reluare, reapasati scurt tasta MFB.

Controlul volumului

Pe durata unui apel sau in timp ce ascultati muzica, actionati butoanele + sau - pentru ajustarea volumului, limitele vor fi insotite de un semnal acustic.

Melodia precedenta/ urmatoare

Pentru melodia precedenta, apasati doua secunde tasta - iar pentru melodia urmatoare, apasati doua secunde tasta +.